

the Toast Select™ Luxe



EN INSTRUCTION BOOK

FR-CA MANUEL D'INSTRUCTIONS

ES-MX MANUAL DE INSTRUCCIONES

Breville®



Contents

- 2 Breville Recommends
Safety First
- 9 Components
- 10 Functions
- 14 Care & Cleaning

BREVILLE RECOMMENDS SAFETY FIRST

At Breville we are very safety conscious. We design and manufacture consumer products with the safety of you, our valued customer, foremost in mind. In addition we ask that you exercise a degree of care when using any electrical appliance and adhere to the following precautions.

IMPORTANT SAFEGUARDS

READ ALL INSTRUCTIONS BEFORE USE AND SAVE FOR FUTURE REFERENCE

- Carefully read all instructions before operating for the first time and save for future reference.
- Remove and safely discard any packaging materials and promotional labels before using the toaster for the first time.
- To eliminate a choking hazard for young children, remove and safely discard the protective cover fitted to the power plug of this appliance.
- Do not place the toaster near the edge of a bench or table during operation. Ensure the surface is level, clean and free of water.

- Always operate the toaster on a stable, heat resistant surface. Do not use on a cloth-covered surface, near curtains or other flammable materials.
- A fire may occur if the toaster is covered or touching flammable materials, including curtains, draperies, walls and the like, when in operation.
- Curtains and other flammable items can catch fire if they are near or above the toaster.
- Do not allow hot surfaces of the toaster to come in contact with countertops or tables.
- Do not place the toaster on or near a hot gas or electric burner, or where it could touch any other source of heat.
- When operating the toaster, keep a minimum distance of 4" (10cm) of space from the surrounding sides and 8" (20cm) above.
- Breville does not recommend placing the toaster in enclosed areas.
- Do not use the toaster on a sink drain board.
- Do not move toaster while in operation.
- Avoid contact with moving parts.
- Ensure that bread to be toasted is the correct size for the toaster and does not protrude above the toasting slots. Ensure the bread is not too thick or long that it will jam or wedge the bread carriage.
- Do not place toast directly on top of toasting slots to warm toast as this may prevent correct air circulation and damage the appliance.

- Do not touch hot surfaces. Toaster surfaces are hot during and after operation. To prevent burns or personal injury, always use protective hot pads or insulated oven mitts, or use handles or knobs where available.
- Metal utensils such as a knife, should not be inserted into the toaster to remove jammed toast, bagels or any other items from the toaster. This can damage the heating elements as well as lead to electrocution.
- Do not attempt to dislodge food when the toaster is plugged in.
- Oversized foods, metal foil packages, or utensils must not be inserted into the toaster as they may cause a fire or risk of electric shock.
- When heating toaster pastries, always use the lightest toast color setting.
- Do not use the toaster without the slide out crumb tray in place. Do not allow crumbs to build up in the crumb tray. Failure to clean the crumb tray regularly may result in a fire hazard. To turn the toaster off, remove the power plug from the power outlet.
- Always remove the power plug from the power outlet if the toaster is not in use, before attempting to move, before cleaning, and when storing. Allow to cool before putting on or taking off parts.
- Do not use harsh abrasive, caustic cleaners or oven cleaners when cleaning the toaster.
- Do not clean with metal scouring pads. Pieces can break off and touch electrical parts, creating a shock hazard.

- Strictly follow the care and cleaning instructions described in this book.
- The use of attachments not sold or recommended by Breville may cause fire, electric shock or injury.

IMPORTANT SAFEGUARDS FOR ALL ELECTRICAL APPLIANCES

- To protect against electric shock, do not immerse cord, plug or appliance in water or any other liquid.
- Do not let the cord hang over the edge of a bench or table, touch hot surfaces, or become knotted.
- Do not leave the appliance unattended when in use.

- This appliance is not intended for use by persons (including children) with reduced physical, sensory or mental capabilities, or lack of experience or knowledge, unless they have been given supervision or instruction concerning use of the appliance by a person responsible for their safety.
- Children should be supervised to ensure they do not play with the appliance.
- This appliance is recommended for household use only. Do not use this appliance for anything other than its intended use. Do not use in moving vehicles or boats. Do not use outdoors.

- It is recommended to regularly inspect the appliance. Do not use the appliance if the power cord, power plug, or appliance becomes damaged in anyway. Immediately cease use and call Breville Consumer Support for examination, repair or adjustment.
- This appliance is equipped with a power cord having a grounding wire with a grounding plug. The appliance must be grounded using a 3-hole properly grounded outlet. In the event of an electrical short circuit, grounding reduces the risk of electrical shock.
- If the appliance is of the grounded type, the extension cord should be a grounding 3-wire cord.
- If the power outlet is a standard 2-prong outlet, it is your personal responsibility and obligation to have it replaced with a properly grounded 3-prong power outlet.
- Do not, under any circumstances, cut or remove the third (ground) prong from the power cord or use an adapter.
- Consult a qualified electrician if the grounding instructions are not completely understood, or if doubt exists as to whether the appliance is properly grounded.



NOTE

This toaster is electronically controlled and will not operate until the toaster is plugged into a 110/120 volt power outlet.

SHORT CORD INSTRUCTIONS

Your Breville appliance is fitted with a short power supply cord as a safety precaution to prevent personal injury or property damage resulting from pulling, tripping or becoming entangled with a longer cord. Do not allow children to use or be near this appliance without close adult supervision. Longer detachable power supply cords or extension cords are not recommended but may be used if care is exercised. If an extension cord is used, (1) the marked electrical rating of the cord set or extension cord should be at least as great as the electrical rating of the appliance, (2) the cord should be arranged so that it will not drape over the

countertop or tabletop where it can be pulled on by children or tripped over unintentionally and (3) the extension cord must include a 3-prong grounding plug.

BREVILLE ASSIST® PLUG

Your Breville appliance comes with a unique Assist™ Plug, conveniently designed with a finger hole in the power plug for easy and safe removal from the wall outlet. For safety reasons it is recommended you plug your Breville appliance directly into its own electrical outlet on a dedicated circuit separate from other appliances. If the electric circuit is overloaded with other appliances, your appliance may not function properly. Use in conjunction with a power strip or extension cord is not recommended.

 **IMPORTANT**

Never operate the toaster on its side. Never add any food substance to the bread, bagel or any other item prior to toasting (such as butter, jelly or marmalade). This may cause a fire as well as lead to electrocution.

This toaster is for toasting bread, bagels, English muffins and toaster pastries only. Placing other food items in the toaster can cause a fire as well as lead to electrocution.

**FOR HOUSEHOLD USE ONLY
SAVE THESE INSTRUCTIONS**



Components



A. Brownness Indicators

LEDs to indicate the brownness setting and progress of your toasting.

B. Bread Selection Ring

Select your bread type to ensure comparable brownness across all bread types without the guess work.

The time taken to toast your bread depends on the bread type. Select from Whole Wheat, White, Bagel, Waffles, Pastries or English Muffins to ensure you get the same brownness level every time.

C. Brownness Selection Dial

Select how brown you like your toast, setting '0' (lightest) to '6' (darkest).

D. 'LIFT & LOOK'™ / High lift lever

Use the lever during the toasting cycle to raise and lower the carriage so you can check the toasting progress without interrupting the toasting cycle. High lift feature makes it easier to remove small items such as bagels or English muffins.

E. 'A BIT MORE'®

If your toast comes up too light, one press adds a little extra toasting time.

REHEAT button

If your toast has popped up and gone cold, Press 'reheat' to warm it up again.

F. FROZEN button

Activates additional toasting time required to toast frozen bread.

G. CANCEL button

Cancels the toasting cycle.

NOT SHOWN

Breville Assist™ Plug

Rating Information

120 V~ 60 Hz 1000 W



Functions



NOTE

This toaster is electronically controlled and will not operate until the toaster is plugged into a 110 or 120V power outlet. Before first use, remove any packaging material or promotional labels attached to your toaster.

1. Insert the power plug into a 110 or 120V power outlet. The Brownness Indicators will illuminate from '0' to '6', and then align to the selected browning setting (indicated by the position of the Brownness Dial and Brownness Indicators). The toaster will revert to stand-by mode (Brownness Indicators will dim) after a few minutes if a button is not pressed or the dial is not adjusted.



NOTE

When using the toaster for the first time, we suggest toasting on the maximum setting without bread. The toaster may emit a thin smoke or distinct odor on initial use. This is normal and not detrimental to the performance of the toaster.

2. Place bread, bagels, etc into each of the toasting slots. Ensure items for toasting are not too large or too thick to fit in the toasting slots.
3. Select the bread type in toasting slot using the Bread Selection Ring.



NOTE

Various types of bread may require a different browning setting. For example, white light textured breads require less toasting time, while heavier textured whole wheat breads may require more toasting time. Changing the Bread Selection Ring accommodates for these changes without changing the Brownness Selection Dial so you always have the same browning no matter what the bread type.

4. When using the Brownness Selection Dial, align the needle with the desired browning setting '0' (lightest) to '6' (darkest). Indicators will illuminate and align to the selected browning setting. The Brownness setting is relative to each Bread Type so there's no need to keep adjusting the setting for different bread types if you have the same brownness requirements.



NOTE

When toasting bread for the first time, it is suggested to toast on browning setting '3' (9 LED Indicators).

5. To start the toasting process, press the lever down until it locks into place. The Brownness Indicators will begin flashing at "0" then start to gradually count up indicating the level of brownness until it reaches the selected browning setting.
6. Once the toasting cycle is complete the carriage will move to the raised position. Remove the toast. The brownness indicator will re-illuminate to the previously selected browning setting for a few minutes before entering stand-by mode.



NOTE

To re-activate the toaster from stand-by mode, press any button or adjust the Brownness Dial. The Brownness Indicators will re-illuminate.



WARNING

Do not leave the toaster unattended when in use as toast may jam. In the unlikely event that bread, bagels, English muffins or toaster pastries become jammed in the toasting slots, all the buttons and the LED toasting indicators will flash and the elements will turn off. Remove the power plug from the power outlet and allow the toaster to cool completely before carefully easing the bread out of the slots. Take care not to damage the heating elements. Do not use metal utensils.

BREAD TYPE SELECTION

The bread selection feature changes the total toasting time for each bread type, so you can achieve the same brownness setting across different bread types.

To toast different bread types

1. Place the bread into the toasting slots.
2. Adjust the Bread Selection Ring to bread type in the toaster.

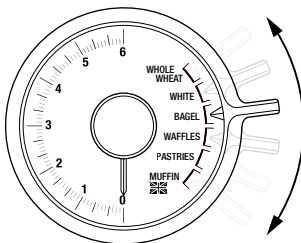

3. Select the desired browning setting by adjusting the Brownness Selection Dial. Brownness settings range from '0' (lightest) to '6' (darkest).

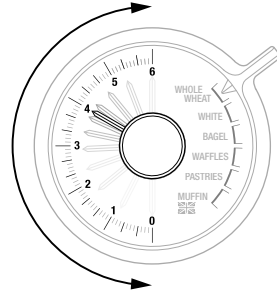

4. To start the toasting process, press the lever down until it locks into place.
5. The toasting cycle can be stopped at any time by pressing the Cancel button.

BAGEL OR ENGLISH MUFFIN SELECTION

Selecting the bagel or English muffin bread type will adjust the total toasting time and also activate additional heat to the middle heating elements to perfectly toast the insides of your bagels or muffins without burning the outsides.

To toast bagels:

1. Place the bagel into the toasting slots with the inside of the bagel facing inwards as per the bagel markings  on the top surface of the toaster.

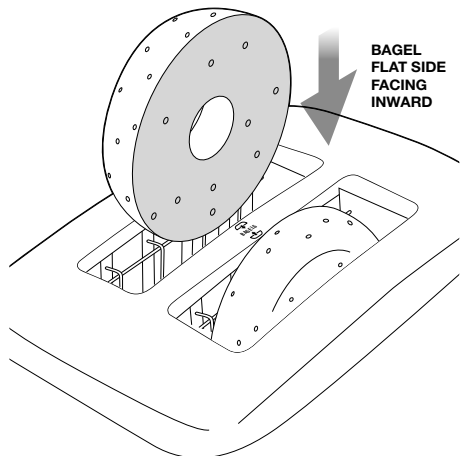

- Adjust the Bread Selection Ring to BAGEL.

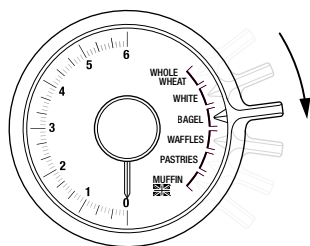

- Select the desired browning setting by adjusting the Brownness Selection Dial. Brownness settings range from '0' (lightest) to '6' (darkest).
- To start the toasting process, press the lever down until it locks into place.

TO TOAST ENGLISH MUFFINS:

- Place the English muffin into the toasting slots with the inside of the muffin facing inwards.
- Adjust the Bread Selection Ring to  MUFFIN.

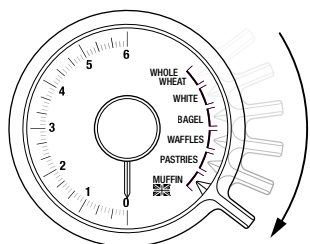

- Select the desired browning setting by adjusting the Brownness Selection Dial.
- Press the lever down until it locks into place.

NOTE

It is normal for the outside heating elements to appear off or on a lower power during the BAGEL OR ENGLISH MUFFIN setting. This ensures the inside toasts without burning the outside.

A BIT MORE® / REHEAT BUTTON

If your toast comes up too light, this button adds a little extra toasting time. This feature can be selected before, during or after the toasting cycle and can be used with all Bread Types and FROZEN functions.

To use this feature during the toasting cycle:

Press the A BIT MORE® / Reheat button. The button surround will illuminate white when selected. The toasting time will automatically increase but will not illuminate more Brownness Indicators. The A BIT MORE® / Reheat function can be cancelled by pressing the A BIT MORE® / Reheat button again and the original toasting cycle will continue.

To use this feature before or after the toasting cycle:

Press the A BIT MORE® / Reheat button. The button surround will illuminate white when selected. Press down the lever until it locks into place. The Brownness Indicators will automatically align with the lowest browning setting then flash and count down for the additional browning time.

FROZEN BUTTON

This feature activates additional toasting time required to toast frozen bread.

To toast frozen bread:

- Place the bread into the toasting slots.
- Adjust the Bread Selection Ring to the bread type that has been inserted in the toasting slots.
- Select the desired browning setting by adjusting the Brownness Selection Dial. Ranging from '0' (lightest) to '6' (darkest).
- Press the FROZEN button and the button surround will illuminate white.
- To start the toasting process, press the lever down until it locks into place. The toasting time will automatically increase.
- After the cycle has finished, the FROZEN button will turn off.



NOTE

The FROZEN function can be cancelled by pressing the FROZEN button again and the original toasting cycle will continue.

LIFT & LOOK™ LEVER

This feature allows you to raise and lower the carriage so you can check the toasting progress without interrupting the toasting cycle. During the toasting cycle, simply lift the lever to view the toasting progress. Lower the lever to continue the cycle or press the CANCEL button to stop the cycle at any time.

HIGH LIFT LEVER

The lever can be lifted approximately 2cm above the starting position. This raises the carriage making it easier to remove smaller items such as English muffins or bagels.



Care & Cleaning

1. Remove the power plug from the power outlet. Allow the toaster to cool completely before cleaning.
2. To clean any crumbs from the toaster, remove the crumb tray (located under the left hand side handle) by pulling it outwards. Empty and replace the crumb tray before using the toaster again. Replace the crumb tray by sliding it inwards until it locks into position.
3. To remove any additional crumbs caught inside, turn the toaster upside down over a bin and shake gently to free the crumbs. **DO NOT** bang the toaster, this may damage the elements or carriage mechanism.
4. Wipe the outside of the toaster with a slightly dampened soft cloth and then dry it with a soft dry cloth to dry completely.



NOTE

Do not clean with metal scouring pads. Pieces can break off the pad and touch electrical parts creating an electric shock hazard and damage the finish of the toaster.

STORAGE

Remove the power plug from the power outlet. Allow the toaster to cool completely before storing. Follow the directions for cleaning and store in an upright position on a flat surface on a bench top or in an accessible cupboard.

Do not store anything on top of the toaster.



WARNING

Do not use the toaster without the slide-out crumb tray in position. Do not allow crumbs to build up in the crumb tray. Failure to clean the crumb tray regularly may result in a fire hazard.

the Toast Select™ Luxe



FR-CA MANUEL D'INSTRUCTIONS

Breville®



Table des matières

- 2 Breville vous recommande la sécurité avant tout
- 9 Composants
- 10 Fonctions
- 14 Entretien et nettoyage

BREVILLE VOUS RECOMMANDE LA SÉCURITÉ AVANT TOUT

Chez Breville, la sécurité occupe une place de choix. Nous concevons et fabriquons des produits de consommation sans jamais perdre de vue la sécurité de notre précieuse clientèle. De plus, nous vous demandons d'être très vigilant lorsque vous utilisez un appareil électrique et de respecter les mesures de sécurité qui suivent.

IMPORTANTES MESURES DE SÉCURITÉ

LISEZ TOUTES LES INSTRUCTIONS AVANT USAGE ET SAUVEGARDEZ-LES À TITRE DE RÉFÉRENCE

- Lisez attentivement toutes les instructions avant de faire fonctionner l'appareil pour la première fois et conservez-les à titre de référence.
- Retirez et jetez en lieu sûr tout le matériel d'emballage et toutes les étiquettes promotionnelles avant d'utiliser le grille-pain pour la première fois,
- Pour éliminer les risques de suffocation chez les jeunes enfants, retirez et jetez en lieu sûr le capuchon protecteur recouvrant la fiche de cet appareil.

- Ne placez pas le grille-pain sur le bord d'un comptoir ou d'une table lorsqu'il est en marche. Assurez-vous que la surface est de niveau, propre et sèche.
- Faites toujours fonctionner le grille-pain sur une surface stable et résistant à la chaleur. Ne l'utilisez pas sur une surface recouverte de tissu ou près des rideaux ou de tout autre matériau inflammable.
- Un incendie peut se déclarer si le grille-pain est couvert ou touche des matériaux inflammables comme des rideaux, draperies, murs et autres matériaux similaires lorsqu'il est en marche.
- Les rideaux et autres matériaux similaires peuvent s'enflammer s'ils sont au-dessus ou à proximité du grille-pain.
- Ne laissez pas les surfaces chaudes de l'appareil entrer en contact avec un comptoir ou une table.
- Ne placez pas le grille-pain sur ou près d'un brûleur à gaz, d'un élément électrique ou à un endroit où il pourrait toucher une autre source de chaleur.
- Gardez un espace d'au moins 10 cm (4 po) de chaque côté de l'appareil et 20 cm (8 po) sur le dessus lorsqu'il est en marche.
- Breville ne recommande pas de placer le grille-pain dans un espace clos.
- N'utilisez pas le grille-pain sur l'égouttoir d'un évier.
- Ne déplacez pas le grille-pain lorsqu'il est en marche.
- Évitez de toucher les pièces en mouvement.
- Assurez-vous que les tranches de pain sont de taille appropriée au grille-pain et n'excèdent pas la hauteur des fentes.

- Assurez-vous que les tranches ne sont ni trop épaisses ni trop longues pour éviter qu'elles restent coincées dans le chariot.
- Ne placez pas le pain directement sur les fentes pour le réchauffer, car cela pourrait entraver la circulation de l'air et endommager l'appareil.
 - Les surfaces du grille-pain demeurent chaudes pendant et après le fonctionnement, n'y touchez pas. Afin d'éviter les brûlures ou blessures, utilisez toujours des poignées isolantes ou gants de cuisine, ou les poignées de l'appareil (ou boutons, le cas échéant).
 - Les ustensiles en métal comme les couteaux ne doivent pas être insérés dans les fentes du grille-pain pour retirer les toasts, bagels ou autre article coincé. Cela pourrait endommager les éléments chauffants et provoquer une électrocution.
 - Ne tentez pas de déloger les aliments coincés lorsque le grille-pain est branché.
 - Les aliments surdimensionnés, les emballages en papier aluminium ou les ustensiles ne doivent pas être insérés dans les fentes du grille-pain, car ils pourraient entraîner un risque d'incendie ou d'électrocution.
 - Lorsque vous faites chauffer des pâtisseries, utilisez toujours le réglage de coloration le plus bas.
 - N'utilisez pas le grille-pain sans le ramasse-miettes bien en place. Ne laissez pas de miettes s'accumuler dans le ramasse-miettes. Le fait de ne pas nettoyer le ramasse-miettes régulièrement peut provoquer un risque d'incendie. Pour éteindre le grille-pain, débranchez-le de la prise électrique.

- Débranchez toujours le grille-pain s'il n'est pas utilisé ou avant de le déplacer, le nettoyer ou le ranger. Laissez-le refroidir avant d'ajouter ou de retirer les pièces.
- N'utilisez pas de nettoyeurs abrasifs ou corrosifs ni de nettoyeurs pour le four pour nettoyer le grille-pain.
- N'utilisez pas de tampons à récurer métalliques, car des morceaux peuvent s'en détacher et toucher les éléments électriques, créant un risque d'électrocution.
- Suivez à la lettre les consignes d'entretien et de nettoyage décrites dans ce manuel.
- L'utilisation d'accessoires non vendus ou recommandés par Breville peut causer un risque d'incendie, d'électrocution ou de blessures.

IMPORTANTES MESURES DE SÉCURITÉ POUR TOUT APPAREIL ÉLECTRIQUE

- Pour vous protéger contre les risques d'électrocution, n'immergez pas le cordon, la fiche ou l'appareil lui-même dans l'eau ou tout autre liquide.
- Ne laissez pas le cordon pendre d'un comptoir ou d'une table, toucher des surfaces chaudes ou se nouer.
- Ne laissez pas l'appareil sans surveillance lorsqu'il est en marche.

- Cet appareil n'est pas conçu pour être utilisé par des personnes (y compris des enfants) ayant des capacités physiques, sensorielles ou mentales réduites, ou manquant d'expérience ou de connaissances, à moins d'avoir été supervisées ou initiées à l'usage de l'appareil par une personne responsable de leur sécurité.
- Surveillez toujours les enfants pour qu'ils ne jouent pas avec l'appareil.
- Cet appareil est recommandé pour un usage domestique seulement. Ne l'utilisez pas à d'autres fins que celles prévues, ni dans un véhicule ou un bateau en mouvement ou à l'extérieur.
- Il est recommandé de vérifier régulièrement l'appareil. Ne l'utilisez pas si le cordon d'alimentation, la fiche ou l'appareil sont endommagés de quelque façon que ce soit. Cessez immédiatement l'utilisation et appelez l'équipe de soutien aux consommateurs de Breville pour le faire vérifier, réparer ou ajuster.
- Cet appareil est muni d'un cordon d'alimentation relié à la terre et d'une fiche reliée à la terre. L'appareil doit être relié à la terre par une prise à 3 orifices correctement reliée à la terre. En cas de court-circuit, la mise à la terre réduira le risque d'électrocution.
- Si l'appareil est relié à la terre, la rallonge doit être à 3 fils avec mise à la terre.

- Si la prise électrique est standard à 2 orifices, il est de votre responsabilité et obligation de la remplacer par une prise à 3 orifices correctement reliée à la terre.
- Ne tentez en aucune circonstance de couper ou de retirer la troisième broche (mise à la terre) de la fiche d'alimentation et n'utilisez pas d'adaptateur.
- Consultez un électricien qualifié si vous ne maîtrisez pas parfaitement les instructions de mise à la terre ou si vous doutez que l'appareil soit correctement mis à la terre.

NOTE

Ce grille-pain est contrôlé électroniquement et ne fonctionnera pas s'il n'est pas branché dans une prise électrique de 110-120 volts.

INSTRUCTIONS SUR LE COURT CORDON

Votre appareil Breville est muni d'un court cordon d'alimentation très sécuritaire qui prévient les risques de blessures ou dommages pouvant résulter du fait de tirer, trébucher ou s'enchevêtrer dans un cordon plus long. Les cordons d'alimentation détachables ou les rallonges peuvent être utilisés avec précaution. Si vous utilisez une rallonge : (a) sa puissance nominale doit être équivalente ou supérieure à la puissance nominale de l'appareil; (2) la rallonge ne doit pas pendre d'un comptoir ou d'une table où de jeunes enfants pourraient s'y suspendre ou trébucher accidentellement; (s) la rallonge doit être munie d'une fiche à trois broches reliée à la terre.

IMPORTANT

Ne faites jamais fonctionner le grille-pain sur le côté. Ne tartinez jamais le pain de substance alimentaire, comme du beurre, de la gelée ou de la marmelade, car cela pourrait provoquer un incendie ou entraîner une électrocution.

Ce grille-pain sert uniquement à griller le pain, les bagels, les muffins anglais et les tartelettes pour grille-pain. Le fait de griller d'autres aliments peut provoquer un incendie ou entraîner une électrocution.

**USAGE DOMESTIQUE SEULEMENT
CONSERVEZ CES INSTRUCTIONS**



Composants



A. Indicateurs de coloration

Les indicateurs à DEL indiquent le réglage de coloration et la progression du grillage.

B. Anneau de sélection du pain

Sélectionnez votre type de pain pour assurer un grillage uniforme de tous les types de pain, et ce, en toute facilité. La durée de grillage dépend du type de pain. Sélectionnez Whole Wheat, White, Bagel, Waffles, Pastries ou English Muffins (Bél entier, Blanc, Bagel, Gaufres, Tartelettes pour grille-pain ou Muffins anglais) pour vous assurer d'obtenir le même grillage à chaque fois.

C. Bouton sélecteur de coloration

Sélectionnez le degré de coloration de votre pain. Les réglages vont de «0» (pâle) à «6» (foncé).

D. «LIFT & LOOK™» / Levier à hauteur élevée

Utilisez le levier pendant le cycle de grillage pour relever ou abaisser le chariot et vérifier la progression du grillage sans interrompre le cycle. La fonction de levier à hauteur élevée facilite le retrait de petits articles comme les bagels ou les muffins anglais.

E. «A BIT MORE®»

Si votre pain n'est pas assez grillé, une seule touche prolongera quelque peu le temps de grillage.

Touche «RÉCHAUFFER»

Si votre pain s'est relevé et a refroidi, appuyez sur cette touche pour le réchauffer.

F. Touche «CONGELÉ»

Ajoute le temps additionnel requis pour griller le pain congelé.

G. Touche «ANNULER»

Annule le cycle de grillage.

NON ILLUSTRÉE

Fiche Breville Assist™

Informations énergétiques

120 V~ 60 Hz 1000 W



Fonctions



NOTE

Ce grille-pain est contrôlé électroniquement et ne fonctionnera pas s'il n'est pas branché dans une prise électrique de 110/120 V.

Avant la première utilisation, retirez tout le matériel d'emballage ou toutes les étiquettes promotionnelles attachés à votre grille-pain.

1. Insérez la fiche d'alimentation dans une prise électrique de 110-120 V. Les indicateurs de coloration s'allumeront de «0» à «6», puis s'aligneront sur le réglage de coloration sélectionné (tel qu'indiqué sur la position du sélecteur et des indicateurs de coloration). Le grille-pain passera en mode veille (les indicateurs lumineux diminuent) après quelques minutes, si une touche n'est pas enfoncée ou que le sélecteur n'a pas été réglé.



NOTE

Lorsque vous utilisez le grille-pain pour la première fois, nous vous suggérons d'essayer le réglage maximal sans pain. Une fine fumée ou une odeur distincte peuvent s'en dégager. Ceci est normal et ne nuit aucunement à la performance de l'appareil.

2. Placez le pain, les bagels ou autres articles dans les fentes de grillage. Assurez-vous que les tranches ne sont pas trop grandes ou épaisses pour convenir aux fentes.
3. Sélectionnez le type de pain en utilisant l'anneau de sélection.



NOTE

Différents types de pain peuvent nécessiter un réglage de coloration différent. Par exemple, les pains blancs à texture légère requièrent moins de temps de grillage que les pains de blé entier à texture plus dense. Le fait de déplacer l'anneau de sélection permet ces modifications sans modifier le sélecteur de coloration, afin que vous obteniez toujours la même coloration, quel que soit le type de pain.

4. Lorsque vous utilisez le bouton sélecteur de coloration, alignez l'aiguille sur le réglage désiré, de «0» (pâle) à «6» (foncé). Les indicateurs s'allumeront et s'aligneront sur le réglage de coloration sélectionné. Ledit réglage est relatif à chaque type de pain. Il n'est donc pas nécessaire de l'ajuster en fonction des différents types de pain si vous avez les mêmes exigences de coloration.



NOTE

Lorsque vous faites griller du pain pour la première fois, il est suggéré d'utiliser le réglage de coloration «3» (9 indicateurs lumineux).

5. Pour démarrer, appuyez sur le levier jusqu'à ce qu'il s'enclenche. Les indicateurs de coloration commenceront à clignoter à «0», puis suivront leur progression jusqu'au réglage sélectionné.
6. Une fois le cycle de grillage terminé, le chariot se relèvera. Retirez le pain grillé. L'indicateur de coloration s'allumera au réglage sélectionné précédemment pendant quelques minutes avant de passer en mode veille.



NOTE

Pour sortir du mode veille et réactiver le grille-pain, appuyez sur n'importe quel touche ou utilisez le bouton sélecteur de coloration. Les indicateurs de coloration s'allumeront à nouveau.



AVERTISSEMENT

Ne laissez pas le grille-pain sans surveillance lorsqu'il est en marche, car les tranches de pain grillé pourraient se coincer. Dans le cas peu probable où le pain, les bagels, les muffins anglais ou les tartes pour grille-pain se coinceraient dans les fentes, toutes les touches et les indicateurs à DEL clignoteraient et les éléments s'éteindront. Débranchez l'appareil et laissez-le refroidir complètement avant de retirer délicatement le pain des fentes. Veillez à ne pas endommager les éléments chauffants. N'utilisez pas d'ustensiles en métal.

SÉLECTION DU TYPE DE PAIN

La fonction de sélection du pain modifie la durée totale de grillage pour chaque type de pain, afin que vous puissiez obtenir la même coloration, peu importe le type de pain.

Pour griller différents types de pain

1. Insérez le pain dans les fentes de grillage.
2. Réglez l'anneau de sélection au type de pain que vous grillez.

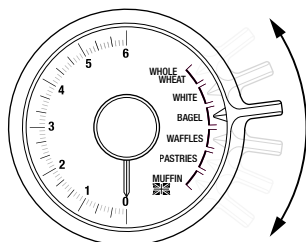

3. Sélectionnez le réglage de coloration désiré en utilisant le bouton sélecteur de coloration. Les réglages vont de «0» (pâle) à «6» (foncé).

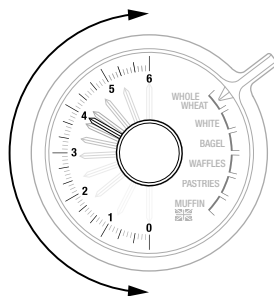

4. Pour démarrer, appuyez sur le levier jusqu'à ce qu'il s'enclenche.
5. Le cycle de grillage peut être arrêté en tout temps en appuyant sur la touche ANNULER.

SÉLECTION DE BAGEL OU MUFFIN ANGLAIS

La sélection du type de pain (bagel ou muffin anglais) réglera le temps total de grillage et activera une chaleur supplémentaire sur les éléments chauffants centraux pour griller parfaitement l'intérieur de vos bagels ou muffins anglais sans brûler l'extérieur.

Pour griller un bagel :

1. Placez le bagel dans les fentes de grillage avec le côté coupé tourné vers l'intérieur, tel qu'indiqué par la marque  sur le dessus du grille-pain.

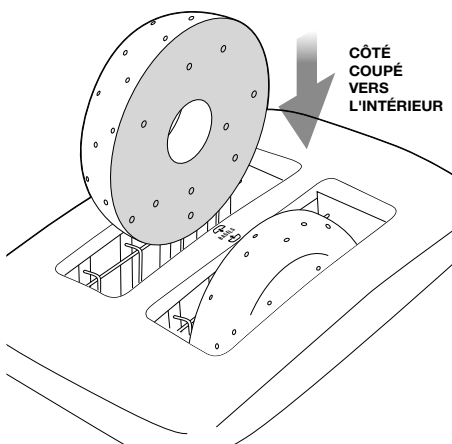

- Réglez l'anneau de sélection à BAGEL.

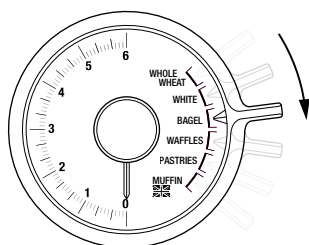

- Sélectionnez le réglage de coloration désiré en utilisant le bouton sélecteur de coloration. Les réglages vont de «0» (pâle) à «6» (foncé).
- Pour démarrer le processus de grillage, appuyez sur le levier jusqu'à ce qu'il s'enclenche.

POUR GRILLER UN MUFFIN ANGLAIS :

- Placez le muffin anglais dans les fentes de grillage avec le côté coupé tourné vers l'intérieur.
- Réglez l'anneau de sélection à  MUFFIN.

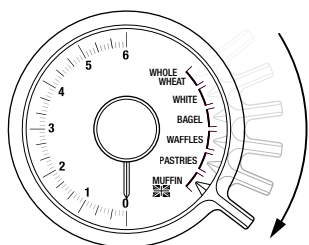

- Sélectionnez le réglage de coloration désiré en utilisant le bouton sélecteur de coloration.
- Appuyez sur le levier jusqu'à ce qu'il s'enclenche.

NOTE

Il est normal que les éléments chauffants extérieurs semblent éteints ou à peine allumés pendant le réglage BAGEL ou MUFFIN ANGLAIS. Cela permet de griller l'intérieur du bagel sans brûler l'extérieur.

«A BIT MORE® / RÉCHAUFFER»

Si votre pain n'est pas assez grillé, cette touche prolongera quelque peu le temps de grillage. Cette fonction peut être sélectionnée avant, pendant ou après le cycle de grillage et s'utilise pour toutes les fonctions de types de pain et la fonction «CONGELÉ».

Pour utiliser cette fonction durant le cycle de grillage :

Appuyez sur la touche A BIT MORE® / Réchauffer. Le contour de la touche s'allumera en blanc. Le temps de grillage augmentera automatiquement, mais les indicateurs de coloration ne s'allumeront plus. La fonction A BIT MORE® / Réchauffer peut être annulée en appuyant à nouveau sur la touche. Le cycle de grillage initial se poursuivra.

Pour utiliser cette fonction avant ou après le cycle de grillage :

Appuyez sur la touche A BIT MORE® / Réchauffer. Le contour de la touche s'allumera en blanc. Appuyez sur le levier jusqu'à ce qu'il s'enclenche. Les indicateurs de coloration s'aligneront automatiquement sur le réglage de coloration le plus bas, puis clignoteront; le compte à rebours du temps de coloration supplémentaire débutera.

TOUCHE «CONGELÉ»

Cette fonction ajoute le temps additionnel requis pour griller le pain congelé.

Pour griller le pain congelé :

- Placez le pain dans les fentes de grillage.
- Réglez l'anneau de sélection au type de pain à griller.
- Sélectionnez le réglage de coloration désiré en utilisant le bouton sélecteur de coloration. Les réglages vont de «0» (pâle) à «6» (foncé).
- Appuyez sur la touche CONGELÉ et le contour s'allumera en blanc.
- Pour démarrer le cycle de grillage, appuyez sur le levier jusqu'à ce qu'il s'enclenche. Le temps de grillage augmentera automatiquement.
- À la fin du cycle, la touche CONGELÉ s'éteindra.



NOTE

La fonction «CONGELÉ» peut être annulée en appuyant à nouveau sur la touche CONGELÉ; le cycle de grillage initial se poursuivra.

«LEVIER LIFT & LOOK™»

Cette fonction vous permet de relever et d'abaisser le chariot afin de vérifier la progression du grillage sans interrompre le cycle. Pendant le grillage, il vous suffit de soulever le levier pour voir la progression du grillage. Abaissez-le pour poursuivre le cycle ou appuyez sur ANNULER pour l'arrêter à tout moment.

«HAUTEUR DE LEVIER ÉLEVÉE»

Le levier peut être relevé à environ 2 cm au-dessus de sa position originale, permettant de soulever le chariot, ce qui facilite le retrait d'articles plus petits comme les muffins anglais ou les bagels.



Entretien et nettoyage

1. Débranchez le grille-pain et laissez-le refroidir complètement avant de le nettoyer.
2. Pour enlever les miettes, retirer le ramasse-miettes (logé sous la poignée gauche) en le tirant vers vous. Videz le ramasse-miettes et remplacez-le avant d'utiliser à nouveau le grille-pain. Réinsérez le ramasse-miettes en le glissant vers l'avant jusqu'à ce qu'il s'enclenche.
3. Pour dégager les miettes coincées à l'intérieur, retournez le grille-pain au-dessus d'une poubelle et secouez-le délicatement. **NE PAS COGNER** le grille-pain, car cela pourrait endommager les éléments ou le mécanisme du chariot.

Essayez l'extérieur du grille-pain avec un chiffon doux et humide, puis séchez-le complètement avec un chiffon doux et sec.



NOTE

Ne nettoyez pas le grille-pain avec des tampons à récurer en métal, car des morceaux peuvent s'en détacher et toucher les pièces électriques, entraînant un risque d'électrocution et endommageant le boîtier de l'appareil.

RANGEMENT

Débranchez le grille-pain et laissez-le refroidir complètement avant de le ranger. Suivez les consignes de nettoyage et rangez l'appareil à la verticale sur une surface plane, un comptoir ou dans une armoire accessible.

Ne rangez rien sur le dessus du grille-pain.



AVERTISSEMENT

N'utilisez pas le grille-pain sans le ramasse-miettes en place. Ne laissez pas les miettes s'accumuler dans le ramasse-miettes. Le défaut de nettoyer régulièrement le ramasse-miettes peut entraîner un riche d'incendie.

the Toast Select™ Luxe

El manual de instrucciones en comento (el "Manual") es aplicable a los modelos siguientes:

BTA735 BSS, BTA735 BTR, BTA735 SHY, BTA735 OYS, BTA735 SST, BTA735 DBL, BTA735 RCH,
BTA735BSS1BUS1, BTA735BTR1BUS1, BTA735DBL1BUS1 y BTA735SST1BUS1



ES-MX MANUAL DE INSTRUCCIONES

Breville®



Contenido

- 2 Breville recomienda anteponer la seguridad
- 9 Componentes
- 10 Funciones
- 14 Cuidado y limpieza

BREVILLE RECOMIENDA ANTEPONER LA SEGURIDAD

En Breville somos muy conscientes de lo importante que es la seguridad. La seguridad es nuestra prioridad a la hora de diseñar y fabricar productos para clientes como usted. Para su seguridad, le pedimos que ejerza suma precaución al usar cualquier aparato eléctrico y que cumpla con las siguientes precauciones.

CONSIDERACIONES IMPORTANTES

ANTES DE USAR ESTE EQUIPO, LEA TODAS LAS INSTRUCCIONES Y GUÁRDELAS PARA FUTURAS CONSULTAS

- Lea todas las instrucciones antes de utilizar el equipo por primera vez, y guárdelas por si necesita consultarlas más adelante.
- Retire y deseche de forma segura cualquier material de empaque o etiquetas promocionales antes de usar la tostadora por primera vez.
- Para eliminar el peligro de asfixia en niños pequeños, retire y deseche de forma segura la cubierta protectora instalada en el enchufe de este equipo.
- No deje la tostadora cerca del borde de una mesa o mostrador durante su funcionamiento. Asegúrese de que la superficie esté nivelada, limpia y libre de agua.

- Siempre haga funcionar la tostadora sobre una superficie estable y resistente al calor. No use el equipo sobre una superficie cubierta de tela ni cerca de cortinas u otros materiales inflamables.
- Se puede producir un incendio si la tostadora está cubierta o toca materiales inflamables (como cortinas, paños, paredes y otros) cuando está en funcionamiento.
- Las cortinas y otros artículos inflamables pueden incendiarse si están cerca o sobre la tostadora.
- No permita que las superficies calientes de la tostadora entren en contacto con mostradores o mesas.
- No deje la tostadora cerca o sobre un quemador eléctrico o de gas caliente, ni donde pueda tocar otra fuente de calor.
- Al utilizar la tostadora, mantenga un espacio mínimo de 10 cm alrededor del equipo y 20 cm por encima de él.
- Breville no recomienda usar la tostadora en áreas cerradas.
- No use la tostadora sobre una placa para drenar de fregadero.
- No mueva la tostadora mientras está en funcionamiento.
- Evite el contacto con partes móviles.
- Asegúrese de que el pan que va a tostar sea del tamaño correcto para la tostadora y no sobresalga de las ranuras. Asegúrese de que el pan no sea tan grueso o largo como para atascar o forzar las rejillas.
- No ponga el pan tostado directamente sobre las ranuras para calentarlo, ya que esto puede causar que el aire no circule correctamente y dañar el equipo.

- No toque las superficies calientes. Las superficies de la tostadora están calientes durante y luego de utilizarla. Para evitar quemaduras o lesiones, use siempre almohadillas protectoras contra el calor o guantes de cocina con aislación, o use los mangos o perillas donde estén disponibles.
- Los utensilios de metal, como un cuchillo, no deben insertarse en la tostadora para retirar tostadas, bagels o cualquier otro elemento atascado en ella. Esto puede dañar los elementos calefactores y provocar electrocución.
- No intente retirar alimentos cuando la tostadora esté enchufada.
- No se debe poner alimentos de gran tamaño, paquetes envueltos en aluminio o utensilios de metal en la tostadora, ya que pueden crear incendios o riesgos de descarga eléctrica.
- Si va a calentar tartas para tostadora, procure siempre utilizar el color de tostado más claro.
- No use la tostadora sin que la bandeja para migajas esté en su lugar. No permita que se acumulen migajas en la bandeja para migajas. No limpiar la bandeja para migajas regularmente podría provocar un incendio. Para apagar la tostadora, retire el enchufe del tomacorriente.
- Siempre retire el enchufe del tomacorriente cuando la tostadora no esté en uso y antes de intentar moverla, limpiarla o guardarla. Permita que la tostadora se enfríe antes de poner o quitar piezas.
- No utilice abrasivos fuertes, limpiadores cáusticos o limpiadores para hornos cuando limpie la tostadora.

- No limpie el equipo con esponjas metálicas. Es posible que se desprendan partes de la esponja y toquen las partes eléctricas, lo que puede crear un riesgo de descarga eléctrica.
- Siga al pie de la letra las instrucciones de limpieza descritas en este manual.
- El uso de accesorios no comercializados o recomendados por Breville puede provocar incendios, descargas eléctricas o lesiones.

CONSIDERACIONES IMPORTANTES PARA TODOS LOS EQUIPOS ELÉCTRICOS

- Para protegerse contra descargas eléctricas, no sumerja el cable de alimentación, el enchufe o el equipo en agua u otros líquidos.
- No permita que el cable de alimentación cuelgue del borde de una mesa o mostrador, toque superficies calientes o se enrede.
- No deje el equipo sin supervisión mientras está en uso.
- Este equipo no puede ser utilizado por personas (incluidos los niños) con capacidades físicas, sensoriales o mentales reducidas o con falta de experiencia o conocimiento a menos que reciban supervisión o instrucciones sobre el uso seguro del equipo por parte de una persona responsable de su seguridad.
- Se debe supervisar a los niños para asegurarse de que no jueguen con el equipo.
- Se recomienda que el equipo se utilice solamente en el hogar. No use este equipo para otro fin distinto al previsto. No use el equipo en vehículos o embarcaciones en movimiento. No use el equipo al aire libre.

- Se recomienda inspeccionar el equipo regularmente. No use el equipo si el cable de alimentación, el enchufe o el equipo se dañaron de alguna manera. Suspenda inmediatamente el uso del equipo y contacte al Centro de servicios de Breville para que lo examinen, reparen o ajusten.
- Este equipo cuenta con un cable de alimentación compuesto por un cable de conexión a tierra y un enchufe de conexión a tierra. El equipo debe estar conectado utilizando un tomacorriente que disponga de una conexión a tierra apropiada de 3 agujeros. Si se produce una falla eléctrica, la conexión a tierra reduce el riesgo de una descarga eléctrica.
- Si el equipo tiene conexión a tierra, el cable de extensión debe ser un cable de 3 hebras con conexión a tierra.
- Si la toma de corriente es un tomacorriente de pared estándar de 2 clavijas, es su responsabilidad personal y obligación reemplazarlo por un tomacorriente de 3 clavijas debidamente conectado a tierra.
- Por ningún motivo corte o retire la tercera clavija (tierra) del cable de alimentación ni use un adaptador.
- Consulte a un electricista calificado si las instrucciones de conexión a tierra no se entienden completamente o si existen dudas sobre si el equipo está correctamente conectado a tierra.



NOTA

Esta tostadora se controla electrónicamente y no funcionará hasta que esté conectada a un tomacorriente de 110/120 Vca.

INSTRUCCIONES DE CABLE DE ALIMENTACIÓN CORTO

Su equipo Breville está equipado con un cable de alimentación corto para prevenir el riesgo de lesiones personales o daños a la propiedad que pudieran suceder si alguien lo tira o se tropieza con él, o si se enreda con otro cable más largo. No permita que los niños usen o estén cerca de este aparato sin la supervisión cercana de un adulto. Si bien los cables de alimentación desmontables más largos o las extensiones no se recomiendan, se pueden usar si se hace con cuidado. Si se usa un cable de extensión, (1) la clasificación eléctrica marcada del juego de cables o de la extensión debe al menos igualar la clasificación eléctrica del equipo, (2) el cable debe disponerse de tal forma que no caiga sobre una superficie donde un niño pudiera tirar de él o tropezar accidentalmente y (3) el cable de extensión debe incluir un enchufe de conexión a tierra de 3 clavijas.

ENCHUFE BREVILLE ASSIST®

Su equipo Breville incluye el práctico enchufe Assist™, cuyo diseño con un orificio para el dedo permite desconectar el equipo del tomacorriente de manera sencilla y segura. Por razones de seguridad, se recomienda que conecte su equipo Breville directamente a su propia tomacorriente en un circuito propio, separado de otros electrodomésticos. Es posible que su electrodoméstico no funcione correctamente si el circuito eléctrico está sobrecargado con otros electrodomésticos. No se recomienda su uso junto con una barra multicontacto o un cable de extensión.

IMPORTANTE

Nunca use la tostadora de costado. Nunca agregue ninguna sustancia alimenticia al pan, bagel o cualquier otro artículo antes de tostar (como mantequilla o algún tipo de mermelada).

Esto puede provocar un incendio y una posterior electrocución.

Esta tostadora está hecha únicamente para tostar pan, bagels, muffins ingleses y tartas para tostadora.

Poner otros alimentos en la tostadora puede provocar un incendio y una posterior electrocución.

**PARA USO EXCLUSIVO EN EL HOGAR.
GUARDE ESTAS INSTRUCCIONES**



Componentes



A. Indicadores de tono de dorado

Las luces LED indican la configuración de dorado y su progreso.

B. Anillo de selección de pan

Seleccione su tipo de pan para garantizar un tono de dorado uniforme para todos los tipos de pan sin esfuerzo.

El tiempo necesario para tostar el pan depende del tipo que sea. Seleccione su tipo de pan entre Integral (Whole Wheat), Blanco (White), Bagel, Waffles (Waffles), Tartas (Pastries) o Muffins Ingleses (English Muffins) para conseguir el dorado deseado todas las veces.

C. Selector de dorado

Seleccione el tono de dorado de su pan, desde el 0 (más claro) al 6 (más oscuro).

D. Palanca de elevación alta 'LIFT & LOOK'TM

Use la palanca durante el ciclo de tostado para subir y bajar la rejilla y poder verificar el progreso del tostado sin interrumpir el ciclo de tostado. La función de elevación alta facilita la extracción de objetos pequeños como bagels o muffins ingleses.

E. 'A BIT MORE'[®]

Si el color de su pan tostado es muy claro, puede presionar este botón y sumar un poco más (A Bit More, en inglés) de tiempo de tostado.

Botón REHEAT (Recalentar)

Si su pan ya terminó de tostarse y se enfrió, presione este botón para volver a calentarlo.

F. Botón FROZEN (Congelado)

Activa el tiempo de tostado adicional necesario para tostar pan congelado.

G. Botón CANCEL (Cancelar)

Cancela el ciclo de tostado.

NO SE MUESTRA

Enchufe Breville AssistTM

Datos técnicos

120 V~ 60 Hz 1 000 W



Funciones



NOTA

Esta tostadora se controla electrónicamente y no funcionará hasta que esté conectada a un tomacorriente de 110 o 120 Vca. Antes del primer uso, retire cualquier material de empaque o etiquetas promocionales adheridas a su tostadora.

1. Enchufe el cable de alimentación en un tomacorriente de 110 o 120 Vca. Los indicadores de tono de dorado se iluminarán de '0' a '6' y luego se alinearán con la configuración de dorado seleccionada (indicada por la posición del selector de dorado y los indicadores de dorado). La tostadora volverá al modo de espera (los indicadores de tono de dorado se atenuarán) después de unos minutos si no se presiona un botón o el selector no está ajustado.



NOTA

Cuando use la tostadora por primera vez, recomendamos tostar usando el ajuste máximo y sin pan. La tostadora puede emitir un humo fino o un olor particular cuando se usa por primera vez. Esta emanación es segura y no perjudica el funcionamiento de la tostadora.

2. Ponga pan (o bagels, waffles, etc.) en cada una de las ranuras para tostar. Asegúrese de que lo que vaya a tostar no sea demasiado grande o grueso para que pueda caber en las ranuras de tostaro.
3. Seleccione el tipo de pan que va a introducir en la ranura de tostaro con el anillo de selección de pan.



NOTA

Los distintos tipos de pan pueden exigir un ajuste de dorado diferente. Por ejemplo, el pan blanco de textura ligera requiere menos tiempo de tostaro, mientras que el pan integral de textura más gruesa puede requerir más tiempo de tostaro. El anillo de selección de pan se adapta a estos cambios sin necesidad de cambiar el ajuste del selector de selección de dorado, de modo que siempre consiga el mismo dorado sin importar el tipo de pan.

4. Cuando utilice el selector de selección de dorado, alinee la aguja con el ajuste de dorado deseado, del '0' (más claro) al '6' (más oscuro). Los indicadores se iluminarán y se alinearán con la configuración de dorado seleccionada. El ajuste de dorado es relativa a cada tipo de pan, por lo que no es necesario seguir ajustando la configuración para diferentes tipos de pan si desea alcanzar el mismo tono de dorado.



NOTA

Al tostar pan por primera vez, se sugiere tostar usando el ajuste de dorado '3' (9 indicadores LED).

5. Para comenzar el proceso de tostaro, presione la palanca hacia abajo hasta que permanezca en su lugar. Los indicadores de dorado comenzarán a parpadear en '0' y luego comenzarán a contar gradualmente para indicar el nivel de dorado hasta alcanzar el ajuste de dorado seleccionada.
6. Una vez que se completa el ciclo de tostaro, la rejilla se moverá a la posición elevada. Retire la tostaro. El indicador de dorado se volverá a iluminar durante unos minutos en el ajuste de dorado seleccionada previamente antes de pasar al modo de espera.



NOTA

Para reactivar la tostadora desde el modo de espera, presione cualquier botón o ajuste el selector de dorado. Los indicadores de dorado volverán a iluminarse.



ADVERTENCIA

No deje la tostadora sin supervisión mientras está en uso, pues es posible que una tostada se atasque. En el caso poco probable de que el pan, los bagels, los muffins ingleses o las tartas para tostadora se atasquen en las ranuras de la tostadora, todos los botones y los indicadores LED de tostado parpadearán y los elementos se apagarán. Retire el enchufe de la toma de corriente y deje que la tostadora se enfríe por completo antes de retirar el pan de las ranuras cuidadosamente. Procure no dañar los elementos calefactores. No use utensilios de metal.

SELECTOR DE TIPO DE PAN

La función de selección de pan cambia el tiempo de tostado total para cada tipo de pan, de modo que puede lograr el mismo ajuste de dorado en diferentes tipos de pan.

Cómo tostar diferentes tipos de pan

1. Ponga el pan en las ranuras de la tostadora.
2. Ajuste el anillo de selección de pan para seleccionar el tipo de pan que va a tostar.

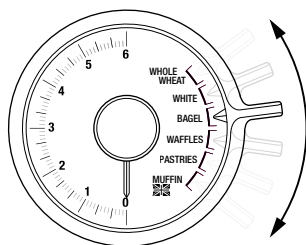

3. Seleccione el ajuste de dorado deseado ajustando el selector de selección de dorado. El ajuste de dorado va de '0' (más claro) a '6' (más oscuro).

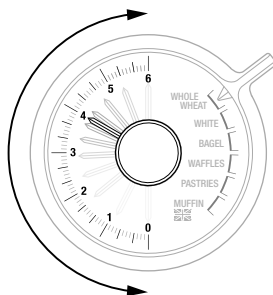

4. Para comenzar el proceso de tostado, presione la palanca hacia abajo hasta que permanezca en su lugar.
5. El ciclo se puede detener en cualquier momento presionando el botón Cancel (Cancelar).

SELECCIÓN DE BAGEL O MUFFIN INGLÉS

Seleccionar los tipos de pan bagel o muffin inglés ajustará el tiempo de tostado total y también proporcionará calor adicional a los elementos de calefacción centrales para tostar el interior de sus bagels o muffins ingleses a la perfección y sin quemar el exterior.

Para tostar bagels:

1. Ponga el bagel en las ranuras de la tostadora con la cara interior del bagel mirando hacia adentro según las marcas para bagel  que se encuentran en la cara superior de la tostadora.

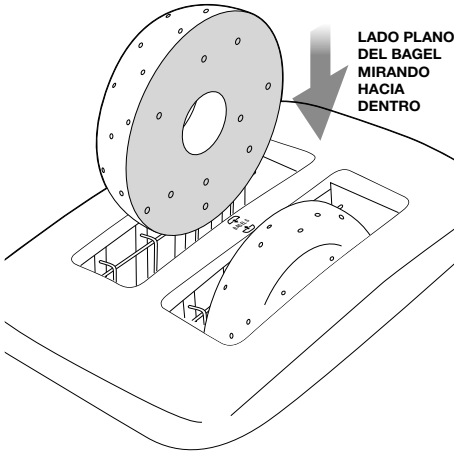

2. Ajuste el anillo de selección de pan para seleccionar la opción BAGEL.

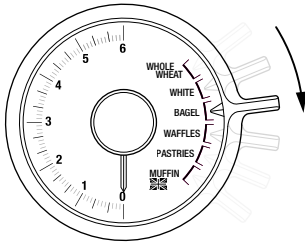

3. Seleccione el ajuste de dorado deseado ajustando el selector de selección de dorado. El ajuste de dorado va de '0' (más claro) a '6' (más oscuro).
4. Para comenzar el proceso de tostado, presione la palanca hacia abajo hasta que permanezca en su lugar.

PARA TOSTAR MUFFINS INGLESSES:

1. Ponga el muffin inglés en las ranuras de la tostadora con la cara interior del muffin inglés mirando hacia adentro.
2. Ajuste el anillo de selección de pan para seleccionar la opción  MUFFIN.

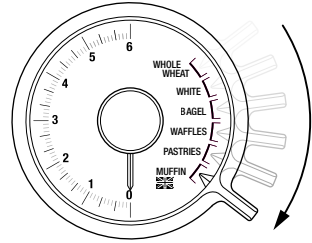

3. Seleccione el ajuste de dorado deseado ajustando el selector de selección de dorado.
4. Presione la palanca hacia abajo hasta que quede fija en su lugar.

NOTA

Es normal que parezca que los elementos de calefacción exterior están apagados al usar los ajustes BAGEL O ENGLISH MUFFIN (Muffin inglés). Esto asegura que el interior quede tostado, pero sin quemar el exterior.

BOTÓN A BIT MORE® / REHEAT (UN POCO MÁS / RECALENTAR)

Si el color de su tostada es demasiado claro, este botón le permite agregar un poco más de tiempo de tostado. Esta función se puede seleccionar antes, durante o inmediatamente después de que haya terminado el ciclo de tostado y puede usarse con todos los tipos de panes y la función FROZEN (Congelado).

Para usar esta función durante el ciclo de tostado:

Presione el botón A BIT MORE® / Reheat (Un poco más/Recalentar). La luz que rodea al botón se iluminará en blanco al seleccionar la opción. El tiempo de tostado aumentará automáticamente, pero sin que se enciendan más indicadores de dorado. La función A BIT MORE® / Reheat (Un poco más / Recalentar) puede cancelarse presionando el botón A BIT MORE® / Reheat (Un poco más / Recalentar) nuevamente. Esto hará que el ciclo de tostado original continúe.

Siga estos pasos para usar esta función antes o después del ciclo de tostado:

Presione el botón A BIT MORE® / Reheat (Un poco más / Recalentar). La luz que rodea al botón se iluminará en blanco al seleccionar la opción. Presione la palanca hacia abajo hasta que quede fija en su lugar. Los indicadores de dorado se alinearán automáticamente con la configuración de dorado más baja, luego parpadearán y realizarán una cuenta regresiva del tiempo de dorado adicional.

BOTÓN FROZEN (CONGELADO)

Esta función activa el tiempo de tostado adicional necesario para tostar pan congelado.

Para tostar pan congelado:

1. Ponga el pan en las ranuras de la tostadora.
2. Ajuste el anillo de selección de pan para seleccionar el tipo de pan que insertó en las ranuras de la tostadora.

3. Seleccione el ajuste de dorado deseado ajustando el selector de selección de dorado. El ajuste de dorado va de '0' (más claro) a '6' (más oscuro).
4. Presione el botón FROZEN (Congelado). La luz que rodea al botón se iluminará en blanco.
5. Para comenzar el proceso de tostado, presione la palanca hacia abajo hasta que permanezca en su lugar. El tiempo de tostado aumentará automáticamente.
6. Después de que el ciclo haya terminado, el botón FROZEN (Congelado) se apagará.



NOTA

La función FROZEN (Congelado) puede cancelarse presionando el botón FROZEN (Congelado) nuevamente. Esto hará que el ciclo de tostado original continúe.

PALANCA LIFT & LOOK™

Esta función permite subir y bajar la rejilla para poder verificar el progreso del tostado sin interrumpir el ciclo de tostado. Durante el ciclo de tostado, simplemente levante la palanca para ver el progreso del tostado. Baje la palanca para continuar el ciclo o presione el botón CANCEL (Cancelar) para detener el ciclo en cualquier momento.

PALANCA DE ELEVACIÓN ALTA

La palanca se puede levantar aproximadamente 2 cm por encima de la posición inicial. Esto eleva la rejilla, lo que facilita la extracción de objetos pequeños como bagels o muffins ingleses.



Cuidado y limpieza

1. Retire el enchufe del tomacorriente. Deje que la tostadora se enfríe por completo antes de limpiarla.
2. Para limpiar las migajas de la tostadora, retire la bandeja para migajas (ubicada debajo del asa del lado izquierdo) tirando de ella hacia afuera. Vacíe y vuelva a poner la bandeja para migajas antes de volver a usar la tostadora. Vuelva a poner la bandeja para migajas deslizándola hacia adentro hasta que encaje en su posición.
3. Para eliminar las migajas adicionales atrapadas en el interior, voltee la tostadora sobre un recipiente y agite suavemente para liberar las migajas. NO golpee la tostadora. Esto puede dañar los elementos o el mecanismo de la rejilla.
4. Limpie el exterior de la tostadora con un paño suave ligeramente humedecido y luego séquelo con un paño suave y seco para que se seque por completo.



NOTA

No limpie el equipo con esponjas metálicas. Es posible que se desprendan fibras de la esponja y toquen las partes eléctricas, lo que puede crear un riesgo de descarga eléctrica y dañar el acabado de la tostadora.

ALMACENAMIENTO

Retire el enchufe del tomacorriente. Deje que la tostadora se enfríe por completo antes de guardarla. Siga las instrucciones de limpieza y almacene en posición vertical sobre una superficie plana, como una mesa, o en una alacena accesible.

No guarde nada encima de la tostadora.



ADVERTENCIA

No use la tostadora sin que la bandeja para migajas esté en su posición. No permita que se acumulen migajas en la bandeja para migajas. No limpiar la bandeja para migajas regularmente podría provocar un incendio.



Notas

Breville Consumer Support

USA	Mail:	Breville USA 19400 S. Western Ave, Torrance CA 90501-1119
	Phone:	1-866-273-8455 1-866-BREVILLE
	Web:	breville.com/us/support
Canada	Mail:	Breville Canada 9800 Boulevard Cavendish, Suite 250, Saint-Laurent Québec, H4M 2V9
	Phone:	1-855-683-3535
	Web:	breville.ca/support

Atención al Consumidor Breville

Mexico	Dir.:	Breville México, S.A. de C.V. Blvd. Miguel de Cervantes Saavedra #169 Piso 10, Oficina 119, Col. Granada, C.P. 11520, Alc. Miguel Hidalgo, Ciudad de México, México
	Tel.:	1-800-953-1668
	Sitio web:	breville.mx/support

Breville[®]
Master Every Moment[™]

Breville is a registered trademark of Breville Pty. Ltd. A.B.N. 98 000 092 928.
Copyright Breville Pty. Ltd. 2021.

- Due to continued product improvement, the products illustrated/photographed in this brochure may vary slightly from the actual product.
- En raison de son amélioration continue, le produit représenté sur cet emballage peut différer légèrement du produit réel.
- Perfeccionamos nuestros productos continuamente, por lo que el artículo podría diferir ligeramente de la ilustración o imagen en este documento.

BTA735 Series • Séries • Serie

USCM – C21